



专业 · 光伏配件 · 生产制造



浙江品恩泰克科技有限公司  
Zhejiang Pntech Technology Co.,Ltd.

联系我们

- 400-887-1128
- [www.pntech.com.cn](http://www.pntech.com.cn)
- [peak@pntech.com.cn](mailto:peak@pntech.com.cn)
- 浙江省宁波市海曙区鄞县大道西段108号



官方公众号



官方抖音号

# 浙江品恩泰克科技有限公司

## 公司简介

品恩泰克成立于2011年，是一家集太阳能配件生产、销售、研发及服务为一体的高新技术企业。目前业务涵盖太阳能光伏电缆、光伏连接器、光伏延长线、光伏汇流盒、微型逆变器线束及光伏链接领域各类应用产品的生产及销售。并具备提供一站式太阳能能源方案的能力，不但能为客户提供高品质光伏电缆及配件产品，同时能够提供能源配套方案及安装支持。

近年来，品恩作为一家专注于太阳能光伏发电领域的专业厂家，积极响应国家十四五规划倡导的“低碳经济，绿色能源”的号召。品恩先后荣获国家高新技术企业、科技创新委员会成员、浙江省“创业之星”、浙江省“专精特新”培育企业等称号，并通过了ISO9001质量管理体系认证、ISO14001环境管理体系认证、ISO45001职业健康安全管理体系认证、欧盟CE认证、TÜV-IEC 62852认证、TÜV认证、越南Quatest 3认证、中国强制性CCC、自愿性CQC认证及欧盟CPR认证等国内外权威认证。拥有6条自动化生产线、8台注塑机，光伏电缆月生产能力达20000千米，光伏连接器月生产能力达200万套。产品远销欧洲、东南亚、中东、澳洲、南美洲等几十个国家及地区。

# 品恩泰克荣誉资质 QUALIFICATION CERTIFICATIONS

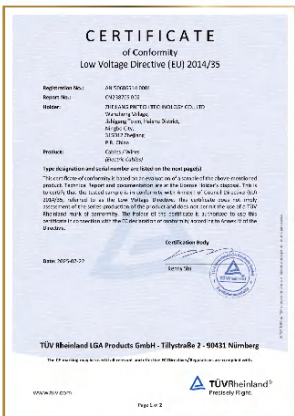
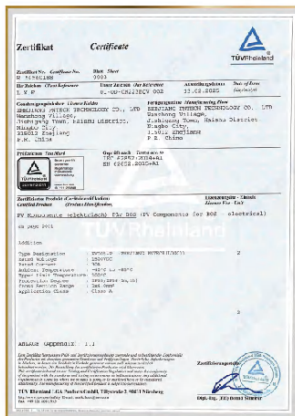
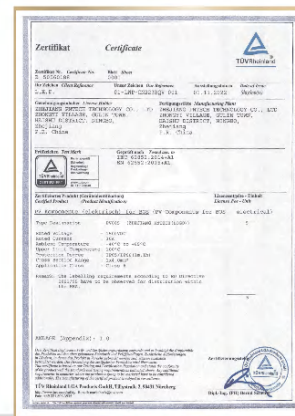
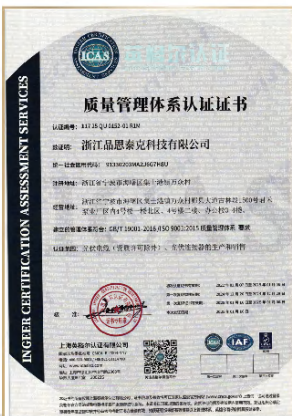

# PRODUCT CONTENTS

## 目录



### 公司简介

- 荣誉认证 ..... 01/02
- 目 录 ..... 03/04

### 太阳能光伏直流电缆系列

- PV1-F ..... 05
- H1Z2Z2-K ..... 06
- 62930 IEC131 ..... 07
- 62930 IEC131双芯光伏电缆 ..... 08
- PV wire ..... 09
- PV 1500DC-AL 光伏铝合金电缆 ..... 10
- PV1500-SR 海上光伏电缆 ..... 11
- PV2000-K 2000V光伏电缆 ..... 12

- 铠装光伏电缆 ..... 13/14

- PVC无护套电缆 ..... 15/16

### 太阳能光伏连接器 1000V系列

- 光伏连接器1000V系列 ..... 17/18
- T型光伏连接器1000V系列 ..... 19/20
- Y型光伏连接器1000V系列 ..... 21/24

### 太阳能光伏连接器 1500V系列

- 光伏连接器1500V系列 ..... 25/28
- T/Y型光伏连接器1500V系列 ..... 29/31
- 光伏连接器2000V系列 ..... 32

### 太阳能光伏发电系统用延长线

- 光伏延长线 ..... 33/34
- 储能线束 ..... 35
- 扁平光伏延长线 ..... 36
- 汇流接线盒(光伏汇流套件) ..... 37/40
- 微型逆变器线束 ..... 41/42
- 智能组件优化器 ..... 43/44
- 光伏快速关断器 ..... 45/46
- 光伏安装工具包 ..... 47/48

# 太阳能光伏直流电缆



## 25年使用寿命 / 质量保证

主要用于太阳能电池板和逆变器的连接。我们采用 XLPO/XLPE 材料做绝缘和护套使电缆能抵抗阳光照射，也能在高低温环境下使用。

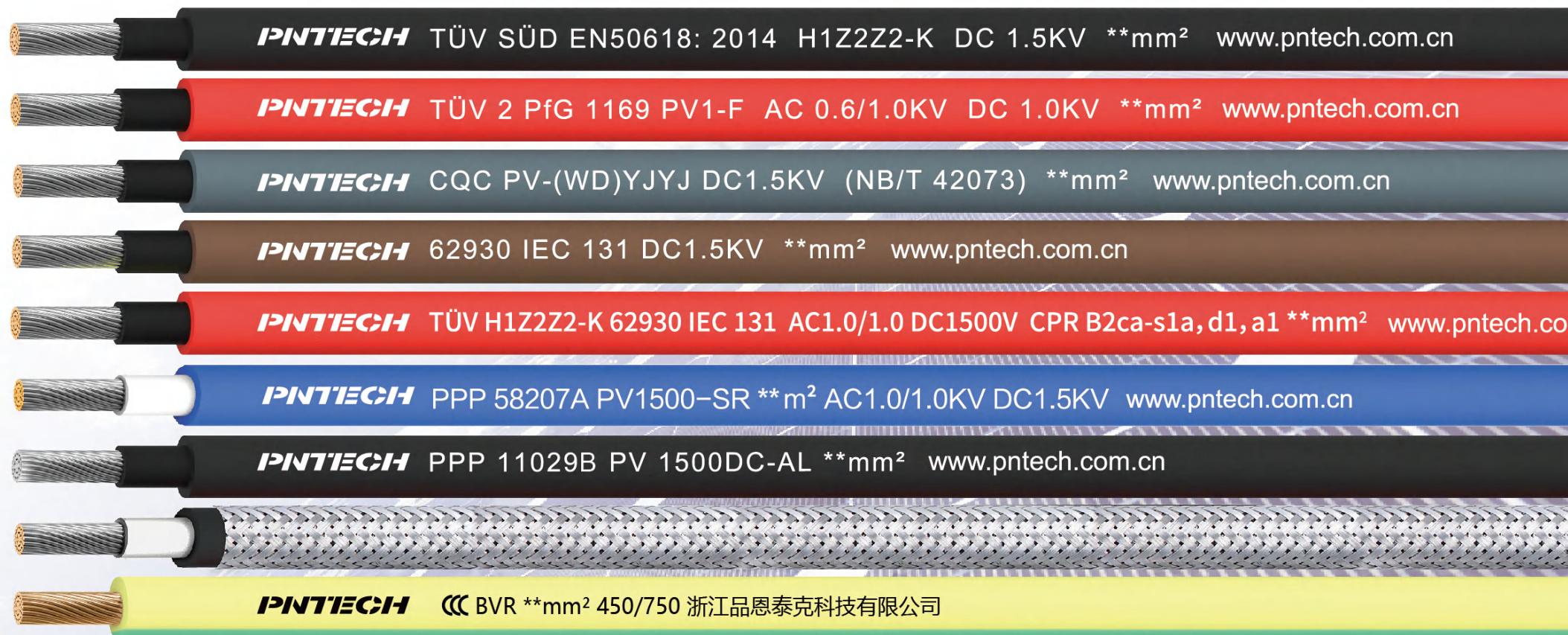

# PV1-F



产品认证 TÜV Rheinland 2PFG 1169

- 抗紫外线
- 低烟无卤
- 高阻燃性
- 耐高低温
- 抗老化性

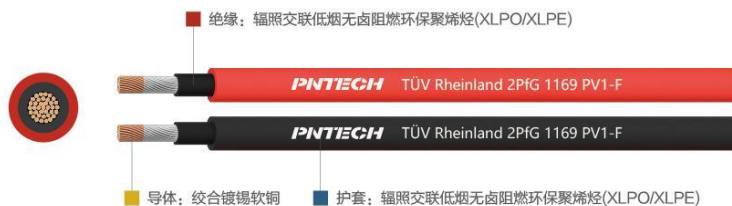

## 电缆特性

导体: 绞合镀锡软铜  
 护套/绝缘材料: XLPO, 可选颜色  
 额定电压: AC U<sub>0</sub>/U 0.6/1.0KV, DC1.0KV  
 耐压测试: AC6.5KV/5min, DC15KV/5min  
 认证标准:  
 2 PFG 1169 / 08.07

温度等级:  
 额定温度: -40℃~+90℃  
 允许短路温度: 200℃ 5秒  
 检测标准:  
 冷弯实验: EN60811-1-4  
 垂直燃烧实验: EN 60332-1-2

## 电缆结构表 (具体参数以最新规格书为准)

导线标称截面 (mm <sup>2</sup> )	导体结构 (φ n/mm ± 0.015)	导体绞合外径 (φ mm ± 0.02)	绝缘厚度 (≥mm)	护套厚度 (≥mm)	成品外径 (φ mm ± 0.2)	导体直流电阻 (Ω/Km)	60℃载流量 (A)
1.5	22x0.285	1.5	0.5	0.5	4.3	13.7	24
2.5	36x0.285	2.0	0.5	0.5	4.8	8.21	33
4	56x0.285	2.4	0.5	0.5	5.1	5.09	44
6	84x0.285	3.0	0.5	0.5	5.9	3.39	57
10	80x0.39	4.0	0.5	0.5	6.9	1.95	79
16	120x0.39	5.0	0.5	0.5	8.4	1.24	107
25	196x0.39	6.3	0.5	0.5	10.2	0.795	142
35	276x0.39	7.4	0.5	0.5	11.2	0.565	176

# H1Z2Z2-K



产品认证 TÜV SÜD EN50618:2014 CPR B2ca-s1a,d1,a1

- 抗紫外线
- 低烟无卤
- 高阻燃性
- 耐高低温
- 抗老化性

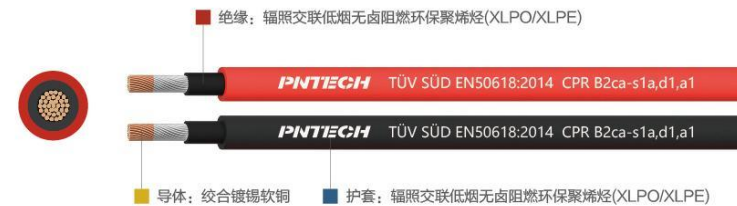

## 电缆特性

导体: 绞合镀锡软铜  
 护套/绝缘材料: XLPO, 可选颜色  
 额定电压: AC U<sub>0</sub>/U 1.0/1.0KV, DC1.5KV  
 耐压测试: AC6.5KV/5min, DC15KV/5min  
 认证标准:  
 EN50618:2014

温度等级:  
 额定温度: -40℃~+90℃  
 允许短路温度: 200℃ 5秒  
 检测标准:  
 冷弯实验: EN60811-504  
 垂直燃烧实验: EN 60332-1-2

## 电缆结构表 (具体参数以最新规格书为准)

导线标称截面 (mm <sup>2</sup> )	导体结构 (φ n/mm ± 0.015)	导体绞合外径 (φ mm ± 0.02)	绝缘厚度 (≥mm)	护套厚度 (≥mm)	成品外径 (φ mm ± 0.2)	导体直流电阻 (Ω/Km)	60℃载流量 (A)
1.5	22x0.285	1.5	0.7	0.8	4.6	13.7	24
2.5	36x0.285	2.0	0.7	0.8	5.1	8.21	33
4	56x0.285	2.4	0.7	0.8	5.5	5.09	44
6	84x0.285	3.0	0.7	0.8	6.1	3.39	57
10	80x0.39	4.0	0.7	0.8	7.1	1.95	79
16	120x0.39	5.0	0.7	0.9	8.6	1.24	107
25	196x0.39	6.3	0.9	1.0	10.6	0.795	142
35	276x0.39	7.4	0.9	1.0	12.4	0.565	176

## 62930 IEC131



CE RoHS

产品认证 TÜV Rheinland IEC 62930 131

- 抗紫外线
- 低烟无卤
- 高阻燃性
- 耐高低温
- 抗老化性



## 电缆特性

导体：绞合镀锡软铜

护套/绝缘材料：XLPO，可选颜色

额定电压：AC U<sub>0</sub>/U 1.0/1.0KV，DC1.5KV

耐压测试：AC6.5KV/5min，DC15KV/5min

认证标准：

IEC 62930:2017

温度等级：

额定温度：-40℃~+90℃

允许短路温度：200℃ 5秒

检测标准：

老化性能：EN60811-401

垂直燃烧实验：EN 60332-1-2

## 电缆结构表（具体参数以最新规格书为准）

导线标称截面 (mm <sup>2</sup> )	导体结构 (φ n/mm ±0.015)	导体绞合外径 (φ mm ±0.02)	绝缘厚度 (≥mm)	护套厚度 (≥mm)	成品外径 (φ mm ±0.2)	导体直流电阻 (Ω/Km)	60℃载流量(A)
1.5	22x0.285	1.5	0.7	0.8	4.6	13.7	24
2.5	36x0.285	2.0	0.7	0.8	5.1	8.21	33
4	56x0.285	2.4	0.7	0.8	5.5	5.09	44
6	84x0.285	3.0	0.7	0.8	6.1	3.39	57
10	80x0.39	4.0	0.7	0.8	7.1	1.95	79
16	120x0.39	5.0	0.7	0.9	8.6	1.24	107
25	196x0.39	6.3	0.9	1.0	10.6	0.795	142
35	276x0.39	7.4	0.9	1.0	12.4	0.565	176

## 62930 IEC131



CE RoHS

产品认证 TÜV Rheinland IEC 62930 131 双芯光伏线

- 抗紫外线
- 低烟无卤
- 高阻燃性
- 耐高低温
- 抗老化性



## 电缆特性

导体：绞合镀锡软铜

护套/绝缘材料：XLPO，可选颜色

额定电压：AC U<sub>0</sub>/U 1.0/1.0KV，DC1.5KV

耐压测试：AC6.5KV/5min，DC15KV/5min

认证标准：

IEC 62930:2017

温度等级：

额定温度：-40℃~+90℃

允许短路温度：200℃ 5秒

检测标准：

老化性能：EN60811-401

垂直燃烧实验：EN 60332-1-2

## 电缆结构表（具体参数以最新规格书为准）

导线标称截面 (mm <sup>2</sup> )	导体结构 (φ n/mm ±0.015)	导体绞合外径 (φ mm ±0.02)	绝缘厚度 (≥mm)	护套厚度 (≥mm)	成品外径 (φ mm ±0.2)	导体直流电阻 (Ω/Km)	60℃载流量(A)
2x2.5	36x0.285	2.0	0.7	0.8	5.1 × 10.5	8.21	33
2x4	56x0.285	2.4	0.7	0.8	5.5 × 11.8	5.09	45
2x6	84x0.285	3.0	0.7	0.8	6.1 × 12.8	3.39	58
2x10	80x0.39	4.0	0.7	0.8	7.1 × 15	1.95	80

# PV wire

CE RoHS

美规UL标准 UL4703 PV 16AWG~2AWG

- 抗紫外线
- 低烟无卤
- 高阻燃性
- 耐高低温
- 抗老化性

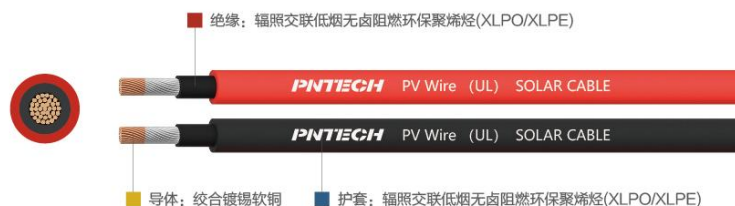

## 技术参数

额定电压 (U): U=1000及2000VAC

测定电压 (U<sub>0</sub>): U=1000V, 2000V

18~10AWG, U<sub>0</sub>=6000V, 50HZ, 1min

8~2 AWG, U<sub>0</sub>=7500V, 50HZ, 1min

额定温度: -40℃~+90℃

阻燃测试: UL1581 VW-1

相对介电常数: UL854

稳定因素: UL854

耐日光实验: UL2556

冷弯测试: UL854

## 电缆结构表 (具体参数以最新规格书为准)

线规 AWG	标称截面 (mm <sup>2</sup> ± 0.015)	导体结构 (φ n/mm ± 0.02)	1000V及2000V成品 线缆外径 (φ mm ± 0.02)	20℃最大导体电阻 (Ω/km)
16	1.31	18×0.29	5	14.6
14	2.08	32×0.29	5.7	8.96
12	3.31	48×0.29	6.3	5.64
10	5.261	78×0.29	6.8	3.546
8	8.367	68×0.38	7.8	2.23
6	13.3	116×0.38	8.8	1.403
4	21.15	180×0.38	10.1	0.882
2	33.62	260×0.39	12.5	0.5548

# PV 1500DC-AL

TUV 300 CE RoHS

产品认证 TÜV PPP 11029B:2024 PV 1.5KVDC-AL 光伏铝合金电缆

- 抗紫外线
- 低烟无卤
- 高阻燃性
- 耐高低温
- 抗老化性



## 电缆特性

导体: 铝合金

护套/绝缘材料: XLPO, 可选颜色

额定电压: AC U<sub>0</sub>/U 1.0/1.0KV, DC1.5KV

耐压测试: AC6.5KV/5min, DC15KV/5min

认证标准:

PPP 11029B:2024

温度等级:

额定温度: -40℃~+90℃

允许短路温度: 200℃ 5秒

检测标准:

老化性能: IEC60811-401

垂直燃烧实验: IEC60332-1-2

## 电缆结构表 (具体参数以最新规格书为准)

导线标称截面 (mm <sup>2</sup> )	导体结构 (φ n/mm ± 0.015)	导体绞合外径 (φ mm ± 0.02)	绝缘厚度 (≥ mm)	护套厚度 (≥ mm)	成品外径 (φ mm ± 0.2)	导体直流电阻 (Ω/Km)	60℃载流量(A)
4	56x0.3	2.6	0.7	0.8	5.6	7.85	30
6	84x0.3	3.2	0.7	0.8	6.4	5.23	39
10	80x0.4	4.2	0.7	0.8	8.3	3.08	51

## PV1500-SR

CE RoHS

产品认证 PPP 58207A

AD8  
Submersion

- 抗紫外线
- 耐盐雾性
- 低烟无卤
- 高阻燃剂
- 耐高低温



## 电缆特性

导体：绞合镀锡软铜  
 护套/绝缘材料：XLPO，可选颜色  
 额定电压：AC U0/U 1.0/1.0KV, DC1.5KV  
 耐压测试：AC6.5KV/5min, DC15KV/5min  
 认证标准：  
 PPP 58207A

温度等级：  
 额定温度：-40℃~+90℃  
 允许短路温度：200℃ 5秒  
 检测标准：  
 防水标准：AD8  
 垂直燃烧实验：EN 60332-1-2  
 盐雾测试：IEC 60068-2-11

## 电缆结构表（具体参数以最新规格书为准）

导线标称截面 (mm <sup>2</sup> )	导体结构 (φ n/mm ± 0.015)	导体绞合外径 (φ mm ± 0.02)	绝缘厚度 (≥ mm)	护套厚度 (≥ mm)	成品外径 (φ mm ± 0.2)	导体直流电阻 (Ω/Km)	60℃载流量(A)
1.5	22x0.285	1.5	0.7	0.8	4.6	13.7	24
2.5	36x0.285	2.0	0.7	0.8	5.1	8.21	33
4	56x0.285	2.4	0.7	0.8	5.5	5.09	44
6	84x0.285	3.0	0.7	0.8	6.3	3.39	57
10	80x0.39	4.0	0.7	0.8	7.3	1.95	79
16	120x0.39	5.0	0.7	0.9	9.0	1.24	107
25	196x0.39	6.3	0.9	1.0	11.2	0.795	142
35	276x0.39	7.4	0.9	1.0	12.4	0.565	176

防水性测试：电缆在70℃水中浸泡100天后，测试电缆的电性能、重量增加情况、机械性能等。  
 盐雾测试：35℃、5%浓度盐水、336h后测试电缆的机械性能。

## PV2000-K



CE RoHS

产品认证 TÜV Rheinland 2 PfG 2954/10.23

- 抗紫外线
- 低烟无卤
- 高阻燃性
- 耐高低温
- 抗老化性



## 电缆特性

导体：绞合镀锡软铜  
 护套/绝缘材料：XLPO，可选颜色  
 额定电压：AC U<sub>0</sub>/U 1.2/1.2KV, DC2.0KV  
 耐压测试：AC 8KV/5min, DC19KV/5min  
 认证标准：  
 2 PfG 2954/10.23

温度等级：  
 额定温度：-40℃~+90℃  
 允许短路温度：200℃ 5秒  
 检测标准：  
 冷弯实验：EN60811-1-4  
 垂直燃烧实验：EN 60332-1-2

## 电缆结构表（具体参数以最新规格书为准）

导线标称截面 (mm <sup>2</sup> )	导体结构 (φ n/mm ± 0.015)	导体绞合外径 (φ mm ± 0.02)	绝缘厚度 (≥ mm)	护套厚度 (≥ mm)	成品外径 (φ mm ± 0.2)	导体直流电阻 (Ω/Km)	60℃载流量(A)
1.5	22x0.285	1.5	1.1	0.8	5.4	13.7	24
2.5	36x0.285	2.0	1.1	0.8	5.9	8.21	33
4	56x0.285	2.4	1.1	0.8	6.3	5.09	44
6	84x0.285	3.0	1.1	0.8	6.9	3.39	57
10	80x0.39	4.0	1.1	0.8	7.9	1.95	79
16	120x0.39	5.0	1.1	0.9	9.4	1.24	107
25	196x0.39	6.3	1.3	1.0	11.4	0.795	142
35	276x0.39	7.4	1.3	1.1	13.2	0.565	176
50	378x0.39	9.3	1.3	1.2	14.9	0.393	221
70	336x0.49	11	1.4	1.2	16.9	0.277	278
95	456x0.49	13	1.4	1.3	19.2	0.210	333
120	570x0.49	14.4	1.5	1.3	20.9	0.164	390

# H1Z2Z2-K



产品认证 TÜV SÜD EN50618:2014



- 抗紫外线
- 低烟无卤
- 高阻燃剂
- 耐高低温
- 抗拉抗压

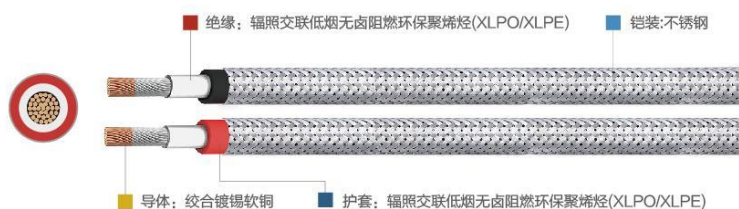

## 电缆特性

导体: 绞合镀锡软铜  
 外铠材质: 不锈钢  
 护套/绝缘材料: XLPO, 可选颜色  
 额定电压: AC U<sub>0</sub>/U 1.0/1.0KV, DC1.5KV  
 耐压测试: AC6.5KV/5min, DC15KV/5min  
 认证标准: EN50618:2014

温度等级:  
 额定温度: -40℃~+90℃  
 允许短路温度: 200℃ 5秒  
 检测标准:  
 冷弯实验: EN60811-504  
 垂直燃烧实验: EN 60332-1-2

## 电缆结构表 (具体参数以最新规格书为准)

导线标称截面 (mm <sup>2</sup> )	导体结构 (φ n/mm ± 0.015)	导体绞合外径 (φ mm ± 0.02)	绝缘厚度 (≥ mm)	护套厚度 (≥ mm)	成品外径 (φ mm ± 0.2)	导体直流电阻 (Ω/Km)	60℃载流量(A)
1.5	22x0.285	1.5	0.7	0.8	5.2	13.7	24
2.5	36x0.285	2.0	0.7	0.8	5.7	8.21	33
4	56x0.285	2.4	0.7	0.8	6.1	5.09	44
6	84x0.285	3.0	0.7	0.8	6.7	3.39	57
10	80x0.39	4.0	0.7	0.8	7.7	1.95	79
16	120x0.39	5.0	0.7	0.9	9.2	1.24	107
25	196x0.39	6.3	0.9	1.0	11.2	0.795	142
35	276x0.39	7.4	0.9	1.0	13	0.565	176

铠装保护具有抗干扰性、物理防动物啃咬、防侵蚀、增强抗拉抗压, 线缆使用寿命长。

# GF-WDZCEER23



产品认证 CEEIA B218.2-2012 2 × 1.5mm<sup>2</sup> ~ 2 × 6mm<sup>2</sup>



## 技术参数

额定电压: DC1.8KV  
 耐压测试: AC6.5KV/5min, DC15KV/5min  
 额定温度: -40℃~+125℃  
 短路允许温度: 200℃ 5秒  
 阻燃级别: 阻燃C类, 耐火

成品电缆耐臭氧测试: GB/T 2951.21-2008  
 老化性能: GB/T 2951.12-2008  
 冷弯实验: GB/T 2951.14-2008  
 耐气候/抗紫外线: GB/T 12527-2008  
 湿热试验: GB/T 2423.3-2006

## 电缆结构表 (具体参数以最新规格书为准)

规格 (mm <sup>2</sup> )	铠装	导体结构 (n/mm ± 0.015)	导体绞合外径 (mm ± 0.02)	绝缘厚度 (mm)	中彼厚度 (mm)	外彼厚度 (≥ mm)	成品外径 (mm ± 0.5)	导体电阻 (≤ Ω/Km)
2x1.5	不锈钢带	22x0.285	1.6	0.7	0.8	0.8	12.5	13.7
2x2.5	不锈钢带	36x0.285	1.9	0.7	0.8	0.8	13.5	8.21
2x4	不锈钢带	56x0.285	2.5	0.8	0.8	0.8	15	5.09
2x6	不锈钢带	84x0.285	2.9	0.8	0.8	0.8	17	3.39

## RV



产品认证 CCC GB/T5023.3-2008&IEC60227-3:1997  $1 \times 4\text{mm}^2 \sim 50\text{mm}^2$



## 技术参数

额定电压 (V):  $U_0/U$ 450/750V

额定温度:  $-15^{\circ}\text{C} \sim 70^{\circ}\text{C}$ , 敷设温度  $\geq 0^{\circ}\text{C}$

允许弯曲半径:  $\geq 4D$  ( $D < 25\text{mm}$ ),  $\geq 6D$  ( $D \geq 25\text{mm}$ )

短路温度:  $110^{\circ}\text{C}/5\text{s}$

执行标准: GB/T5023.3-2008&IEC60227-3:1997

## 电缆结构表 (具体参数以最新规格书为准)

导线标称截面 ( $\text{mm}^2$ )	导体结构 ( $\phi$ n/mm $\pm 0.02$ )	导体绞合外径 ( $\phi$ mm $\pm 0.02$ )	护套厚度 ( $\geq$ mm)	成品外径 ( $\phi$ mm $\pm 0.2$ )	20°C时导体直流电阻 ( $\leq \Omega/\text{km}$ )
2.5	36x0.28	1.9	0.8	3.6	7.98
4	48x0.3	2.4	0.8	4.2	4.95
6	78x0.3	2.9	0.8	5.1	3.3
10	80x0.39	4.0	1.0	6.5	1.83
16	120x0.39	5.0	1.0	7.6	1.15
25	196x0.39	6.3	1.2	9.2	0.727
35	969x0.21	7.7	1.2	10.3	0.554
50	190x0.55	9.2	1.4	12	0.387

## BVR 接地线



产品认证 CCC  $1 \times 4\text{mm}^2 \sim 50\text{mm}^2$



## 技术参数

额定电压 (V):  $U_0/U$ 450/750V

额定温度:  $-15^{\circ}\text{C} \sim 70^{\circ}\text{C}$ , 敷设温度  $\geq 0^{\circ}\text{C}$

允许弯曲半径:  $\geq 4D$  ( $D < 25\text{mm}$ ),  $\geq 6D$  ( $D \geq 25\text{mm}$ )

短路温度:  $110^{\circ}\text{C}/5\text{s}$

执行标准: JB/T 8734.2-2016

## 电缆结构表 (具体参数以最新规格书为准)

导线标称截面 ( $\text{mm}^2$ )	导体结构 ( $\phi$ n/mm $\pm 0.02$ )	导体绞合外径 ( $\phi$ mm $\pm 0.02$ )	护套厚度 ( $\geq$ mm)	成品外径 ( $\phi$ mm $\pm 0.2$ )	20°C时导体直流电阻 ( $\leq \Omega/\text{km}$ )
4	48x0.3	2.4	0.8	4.2	4.61
6	78x0.3	3.0	0.8	5.1	3.08
10	80x0.39	4.0	1.0	6.5	1.83
16	120x0.39	5.0	1.0	7.6	1.15
25	196x0.39	6.3	1.2	9.2	0.727
35	276x0.39	7.4	1.2	10.3	0.524
50	190x0.55	9.2	1.4	12	0.387

# 太阳能光伏连接器 PV004 1000V系列



## 新标准光伏连接器IEC62852

- ⚡ 快速连接光伏电缆, 安装方便
- ⊖ 极低的接触电阻
- 💧 防水防尘设计
- 🛡️ 优异的耐高低温、阻燃、抗紫外线性能

**25年品质**

**让光伏电站更安全**



Zhejiang Pntech Technology Co., Ltd.

# PV 004 光伏连接器

产品标准 IEC62852:2014 / TÜV 认证



## 产品参数

- 型号: PV004
- 额定电压: 1000V DC
- 接触材料: 镀锡铜
- 额定电流: 30A
- 标准: IEC 62852:2014
- 防护等级: IP67
- 接触电阻:  $\leq 0.5m\Omega$
- 环境温度:  $-40^{\circ}\text{C} \sim +85^{\circ}\text{C}$
- 电缆截面积:  $2.5\text{mm}^2, 4\text{mm}^2, 6\text{mm}^2$
- 绝缘材料: PC EXL9330
- 阻燃等级: UL94-V0

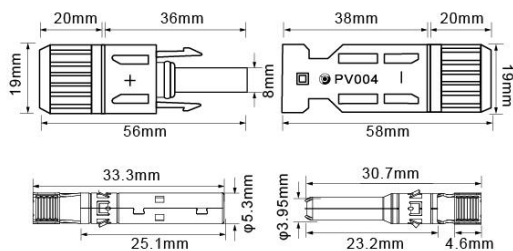

## 产品特征

- 表面耐酸、耐紫外线
- 具有良好的耐热性和耐寒性
- 三年质保期
- TÜV认证
- 适用于室外恶劣环境
- 防水防尘设计
- 阻燃

# 光伏二级管连接器 PV004-D

产品标准 IEC 62852:2014 / CE



## 产品参数

- 型号: PV004-D
- 额定电压: 1000V DC
- 接触材料: 镀锡铜
- 额定电流: 10A, 15A, 20A
- 标准: IEC 62852:2014
- 防护等级: IP65
- 接触电阻:  $\leq 0.5m\Omega$
- 环境温度:  $-40^{\circ}\text{C} \sim +85^{\circ}\text{C}$
- 绝缘材料: PC EXL9330
- 阻燃等级: UL94-V0

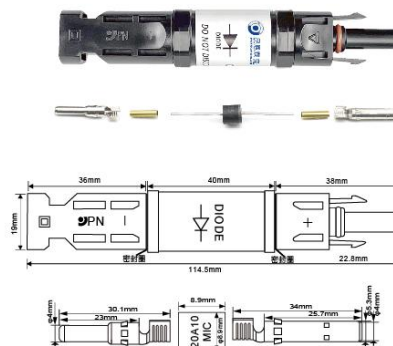

# 光伏保险丝连接器 PV004-F

产品标准 IEC 62852:2014 / CE



## 产品参数

- 型号: PV004-F
- 额定电压: 1000V DC
- 接触材料: 镀锡铜
- 额定电流: 10A, 15A, 20A
- 标准: IEC 62852:2014
- 防护等级: IP65
- 接触电阻:  $\leq 0.5m\Omega$
- 环境温度:  $-40^{\circ}\text{C} \sim +85^{\circ}\text{C}$
- 绝缘材料: PC EXL9330
- 阻燃等级: UL94-V0

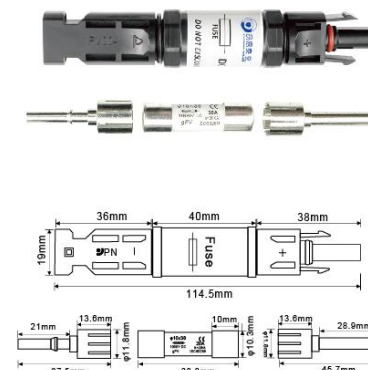

## 三汇一T型光伏连接器 PV004-T3

产品标准 IEC 62852:2014 / CE



CE RoHS

### 产品参数

- 型号: PV004-T3
- 额定电压: 1000V DC
- 接触材料: 镀锡铜
- 额定电流: 30A
- 防护等级: IP65
- 接触电阻:  $\leq 0.5\text{m}\Omega$
- 环境温度:  $-40^{\circ}\text{C}\sim+85^{\circ}\text{C}$
- 适配连接器: PV004/PV005
- 绝缘材料: PPO
- 阻燃等级: UL94-V0

## 五汇一T型光伏连接器 PV004-T5

产品标准 IEC 62852:2014 / CE



CE RoHS

### 产品参数

- 型号: PV004-T5
- 额定电压: 1000V DC
- 接触材料: 镀锡铜
- 额定电流: 30A
- 防护等级: IP65
- 接触电阻:  $\leq 0.5\text{m}\Omega$
- 环境温度:  $-40^{\circ}\text{C}\sim+85^{\circ}\text{C}$
- 适配连接器: PV004/PV005
- 绝缘材料: PPO
- 阻燃等级: UL94-V0

## 四汇一T型光伏连接器 PV004-T4

产品标准 IEC 62852:2014 / CE



CE RoHS

### 产品参数

- 型号: PV004-T4
- 额定电压: 1000V DC
- 接触材料: 镀锡铜
- 额定电流: 30A
- 防护等级: IP65
- 接触电阻:  $\leq 0.5\text{m}\Omega$
- 环境温度:  $-40^{\circ}\text{C}\sim+85^{\circ}\text{C}$
- 适配连接器: PV004/PV005
- 绝缘材料: PPO
- 阻燃等级: UL94-V0

## 六汇一T型光伏连接器 PV004-T6

产品标准 IEC 62852:2014 / CE

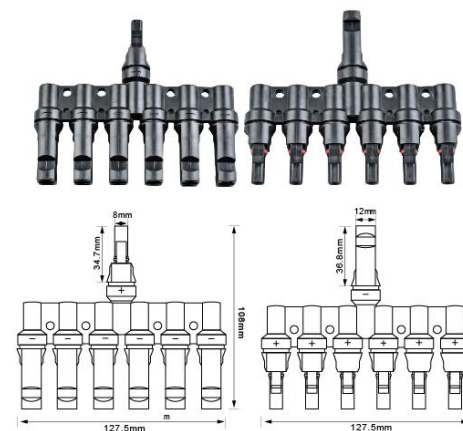

CE RoHS

### 产品参数

- 型号: PV004-T6
- 额定电压: 1000V DC
- 接触材料: 镀锡铜
- 额定电流: 30A
- 防护等级: IP65
- 接触电阻:  $\leq 0.5\text{m}\Omega$
- 环境温度:  $-40^{\circ}\text{C}\sim+85^{\circ}\text{C}$
- 适配连接器: PV004/PV005
- 绝缘材料: PPO
- 阻燃等级: UL94-V0

## 二汇一Y型光伏连接器 PV004-2T1 RoHS

产品标准 IEC 62852:2014 / CE

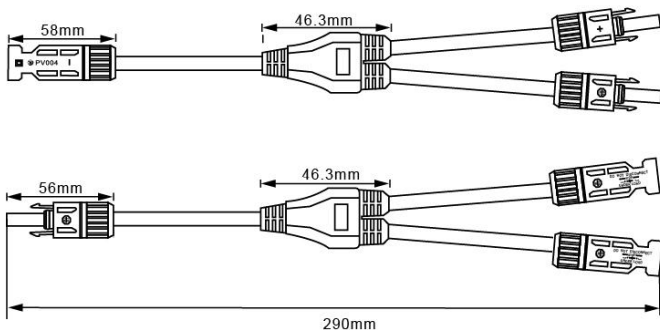

### 产品参数

- 型号: PV004-2T1
- 额定电压: 1000V DC
- 额定电流: 30A
- 防护等级: IP67
- 接触电阻:  $\leq 0.5m\Omega$
- 环境温度:  $-40^{\circ}\text{C}\sim+85^{\circ}\text{C}$
- 接触材料: 镀锡铜
- 绝缘材料: PC EXL9330/XLPO
- 阻燃等级: UL94-V0
- 输入电缆规格: PV Cable  $1\times 4\text{mm}^2$
- 输出电缆规格: PV Cable  $1\times 4\text{mm}^2$

## 三汇一Y型光伏连接器 PV004-3T1

产品标准 IEC 62852:2014 / CE

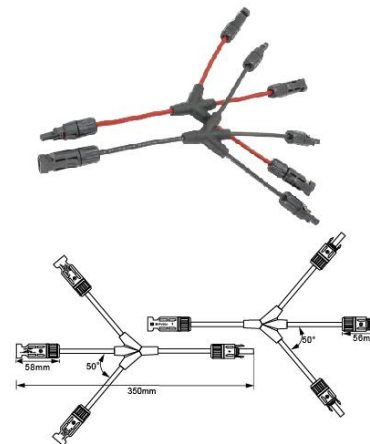

 RoHS

### 产品参数

- 型号: PV004-3T1
- 额定电压: 1000V DC
- 额定电流: 30A
- 防护等级: IP67
- 接触电阻:  $\leq 0.5m\Omega$
- 环境温度:  $-40^{\circ}\text{C}\sim+85^{\circ}\text{C}$
- 接触材料: 镀锡铜
- 绝缘材料: PC EXL9330/XLPO
- 阻燃等级: UL94 V-0
- 输入电缆规格: PV Cable  $1\times 4\text{mm}^2$
- 输出电缆规格: PV Cable  $1\times 4\text{mm}^2$

## 四汇一Y型光伏连接器 PV004-4T1

产品标准 IEC 62852:2014 / CE

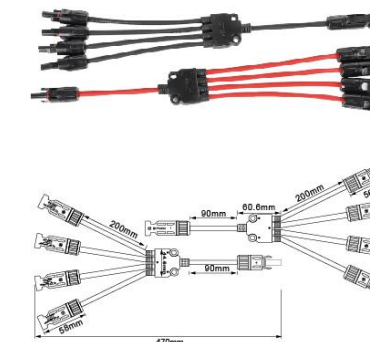

 RoHS

### 产品参数

- 型号: PV004-4T1
- 额定电压: 1000V DC
- 额定电流: 30A
- 防护等级: IP67
- 接触电阻:  $\leq 0.5m\Omega$
- 环境温度:  $-40^{\circ}\text{C}\sim+85^{\circ}\text{C}$
- 接触材料: 镀锡铜
- 绝缘材料: PC EXL9330/XLPO
- 阻燃等级: UL94-V0
- 输入电缆规格: PV Cable  $1\times 4\text{mm}^2$
- 输出电缆规格: PV Cable  $1\times 6\text{mm}^2$

## 多汇一型光伏连接器 PV004-XT1

产品标准 IEC 62852:2014 / CE

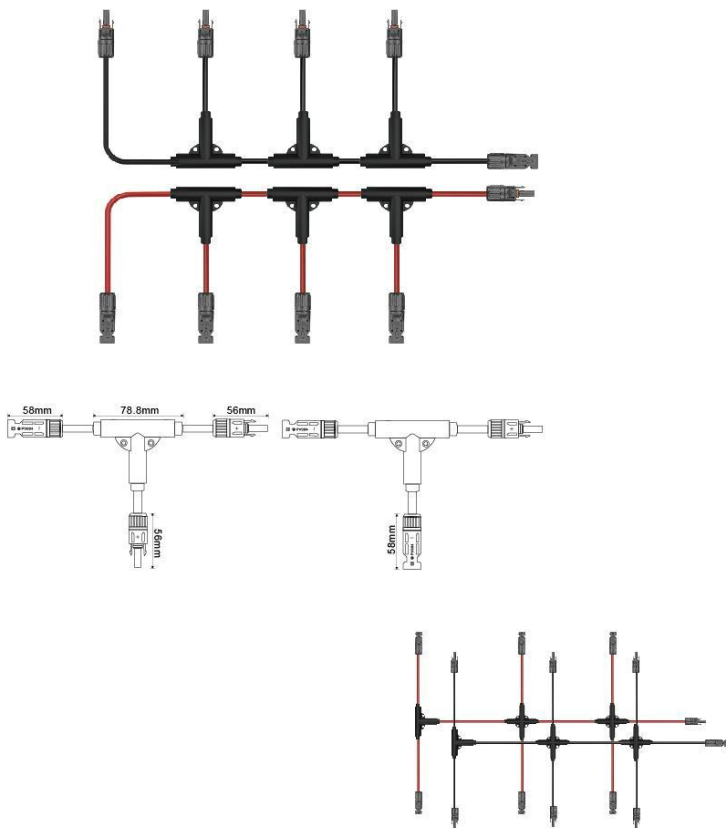

### 产品参数

- 型号: PV004-XT1
- 额定电压: 1000V DC
- 额定电流: 30A
- 防护等级: IP67
- 接触电阻:  $\leq 0.5m\Omega$
- 环境温度:  $-40^{\circ}\text{C}\sim+85^{\circ}\text{C}$
- 接触材料: 镀锡铜
- 绝缘材料: PC EXL9330/XLPO
- 阻燃等级: UL94-V0
- 输入电缆规格: PV Cable  $1\times 4/6\text{mm}^2$
- 输出电缆规格: PV Cable  $1\times 4/6\text{mm}^2$

## 1000V 系列产品使用导向图

● 光伏连接器

● T/Y/X光伏汇流连接器

● 光伏延长线

● 光伏保险丝连接器

● 光伏板端连接器

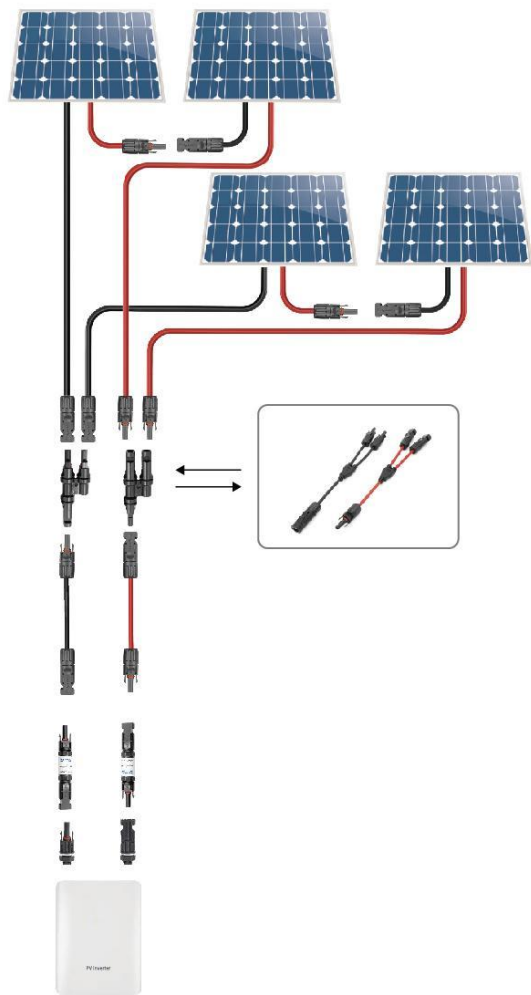



# 太阳能光伏连接器 PV005 1500V系列

## 新标准光伏连接器IEC62852



- ⚡ 快速连接光伏电缆, 安装方便
- ⊖ 极低的接触电阻
- 💧 防水防尘设计
- 🛡️ 优异的耐高低温、阻燃、抗紫外线性能

**25年品质**

**让光伏电站更安全**



# PV 005 光伏连接器

产品标准 IEC 62852:2014 / TÜV 认证



## 产品参数

- 型号: PV005
- 额定电压: 1500V DC
- 接触材料: 镀锡铜
- 额定电流: 30A
- 标准: IEC 62852:2014
- 防护等级: IP65/IP68
- 接触电阻:  $\leq 0.5m\Omega$
- 环境温度:  $-40^{\circ}\text{C}\sim+85^{\circ}\text{C}$
- 电缆截面积:  $2.5\text{mm}^2, 4\text{mm}^2, 6\text{mm}^2$
- 绝缘材料: PPE
- 阻燃等级: UL94-V0

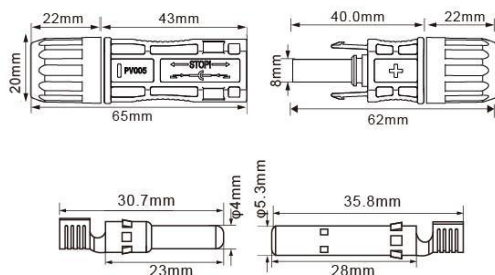

## 产品特征

- 较低的接触电阻
- 具有良好的耐热性和耐寒性
- 三年质保期
- TÜV认证
- 适用于室外恶劣环境
- 防水防尘设计

# 光伏板端连接器 PV005-P

产品标准 IEC62852:2014 / TÜV 认证



## 产品参数

- 型号: PV005-P
- 额定电压: 1500V DC
- 接触材料: 镀锡铜
- 额定电流: 30A
- 标准: IEC 62852:2014
- 防护等级: IP65/IP68
- 接触电阻:  $\leq 0.5m\Omega$
- 环境温度:  $-40^{\circ}\text{C}\sim+85^{\circ}\text{C}$
- 螺纹尺寸: 12mm
- 绝缘材料: PPE
- 阻燃等级: UL94-V0

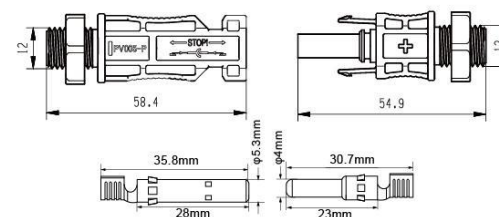

## 产品特征

- 较低的接触电阻
- 具有良好的耐热性和耐寒性
- 三年质保期
- TÜV认证
- 适用于室外恶劣环境
- 防水防尘设计

## 光伏保险丝连接器



产品标准 IEC 62852:2014 / CE

### PV005-FA

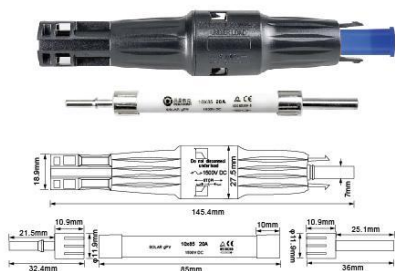

### PV005-FB

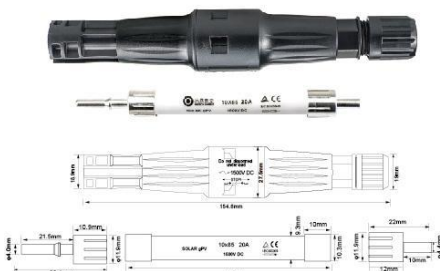

### PV005-FC



### PV005-FD

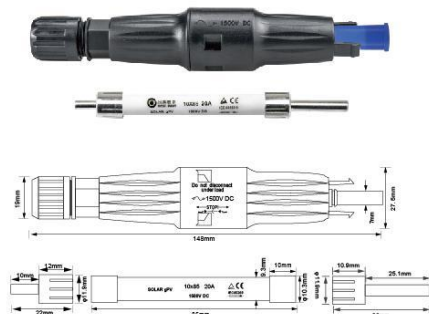

### 产品参数

- 额定电压: 1500V DC
- 接触材料: 镀锡铜
- 额定电流: 15A,20A,25A,30A
- 防护等级: IP65
- 接触电阻:  $\leq 0.5m\Omega$
- 环境温度:  $-40^{\circ}\text{C}\sim+85^{\circ}\text{C}$
- 绝缘材料: PPO
- 阻燃等级: UL94 V-0

## 保险丝产品使用简示图

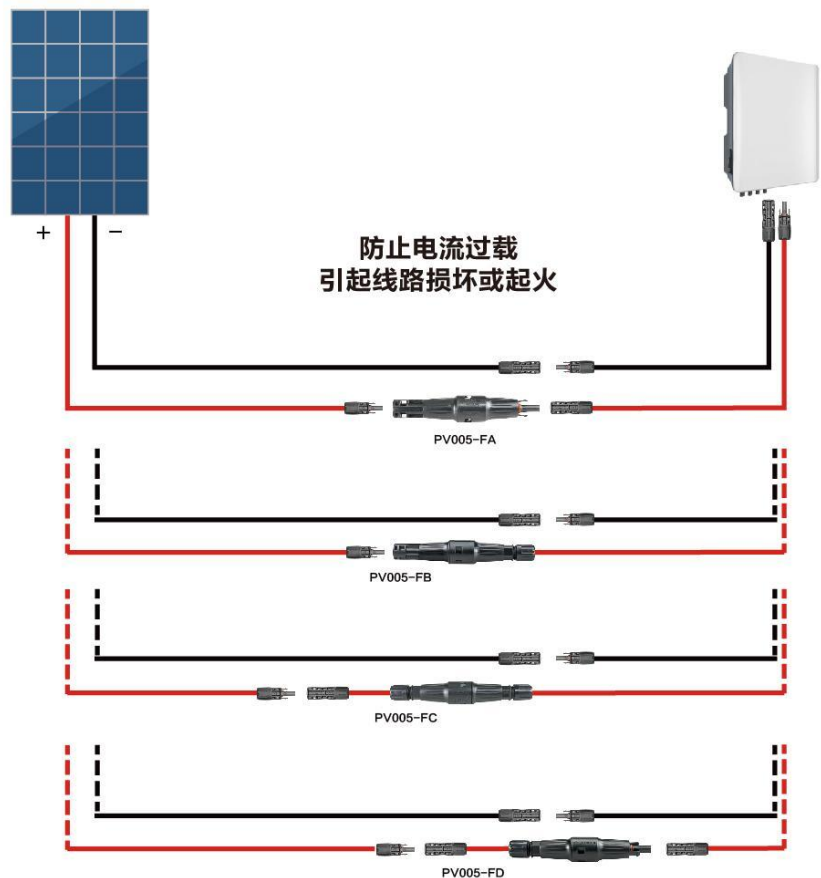

## 二汇一T型光伏连接器 PV005-T



产品标准 IEC 62852:2014 / CE

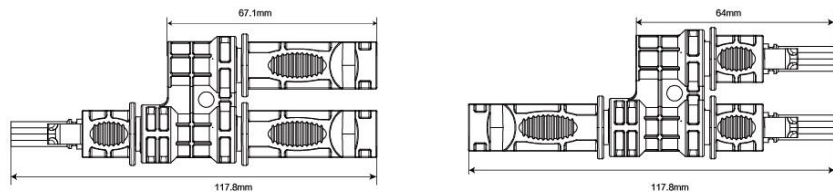

### 产品参数

- 型号: PV005-T
- 额定电压: 1500V DC
- 额定电流: 45A
- 防护等级: IP68
- 接触电阻:  $\leq 0.5m\Omega$
- 环境温度:  $-40^{\circ}\text{C}\sim+85^{\circ}\text{C}$
- 导体材料: 镀锡铜
- 适配连接器: PV004/PV005
- 绝缘材料: PPO
- 阻燃等级: UL94-V0

## 二汇一Y型光伏连接器 PV005-2T1



产品标准 IEC 62852:2014 / CE

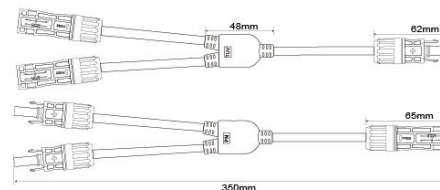

### 产品参数

- 型号: PV005-2T1
- 额定电压: 1500V DC
- 额定电流: 30A
- 防护等级: IP68
- 接触电阻:  $\leq 0.5m\Omega$
- 环境温度:  $-40^{\circ}\text{C}\sim+85^{\circ}\text{C}$
- 接触材料: 镀锡铜
- 绝缘材料: PPE /XLPO
- 阻燃等级: UL94-V0
- 输入电缆规格: PV Cable  $1 \times 4\text{mm}^2$
- 输出电缆规格: PV Cable  $1 \times 4\text{mm}^2$

## 三汇一Y型光伏连接器 PV005-3T1

产品标准 IEC 62852:2014 / CE

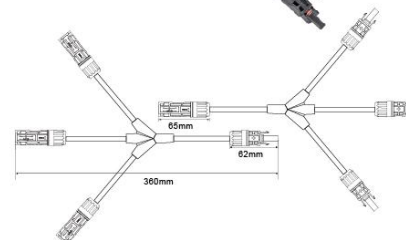

### 产品参数

- 型号: PV005-3T1
- 额定电压: 1500V DC
- 额定电流: 30A
- 防护等级: IP68
- 接触电阻:  $\leq 0.5m\Omega$
- 环境温度:  $-40^{\circ}\text{C}\sim+85^{\circ}\text{C}$
- 接触材料: 镀锡铜
- 绝缘材料: PPE /XLPO
- 阻燃等级: UL94-V0
- 输入电缆规格: PV Cable  $1 \times 4\text{mm}^2$
- 输出电缆规格: PV Cable  $1 \times 4\text{mm}^2$

## 四汇一Y型光伏连接器 PV005-4T1

产品标准 IEC 62852:2014 / CE

CE RoHS

## 产品参数

- 型号: PV005-4T1
- 额定电压: 1500V DC
- 额定电流: 30A
- 防护等级: IP68
- 接触电阻:  $\leq 0.5m\Omega$
- 环境温度:  $-40^{\circ}\text{C}\sim+85^{\circ}\text{C}$
- 接触材料: 镀锡铜
- 绝缘材料: PPE /XLPO
- 阻燃等级: UL94-V0
- 输入电缆规格: PV Cable  $1\times 4\text{mm}^2$
- 输出电缆规格: PV Cable  $1\times 6\text{mm}^2$

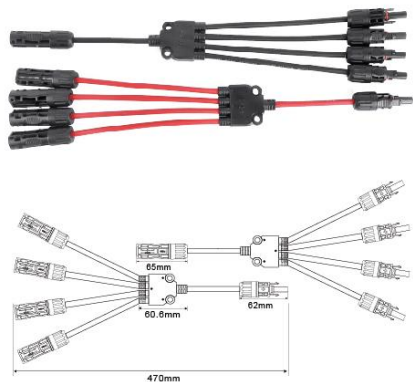

## 1500V T/Y系列产品使用导向图

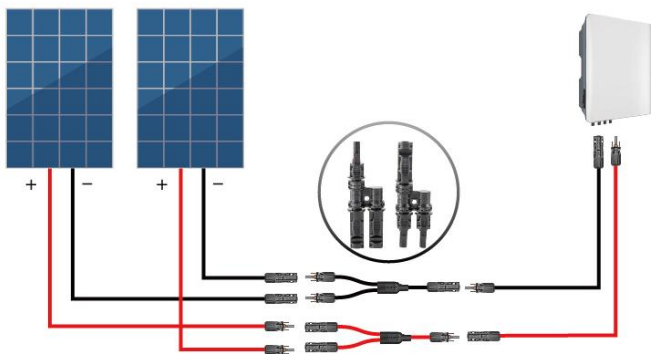

汇流光伏连接器有助于轻松扩展太阳能阵列，实现串联或并联配置，从而实现灵活的系统设计。它们简化了安装、维护和不同太阳能电池板品牌和组件的兼容性。

## PV 006 光伏连接器

CE RoHS

产品标准 2PFG 2925/01.23 / TÜV 认证

## 产品参数

- 型号: PV006
- 额定电压: 2000V DC
- 接触材料: 镀锡铜
- 额定电流: 45A
- 标准: 2PFG 2925/01.23
- 防护等级: IP65/IP68
- 接触电阻:  $\leq 0.5m\Omega$
- 环境温度:  $-40^{\circ}\text{C}\sim+85^{\circ}\text{C}$
- 电缆截面积:  $4\text{mm}^2, 6\text{mm}^2$
- 绝缘材料: PC
- 阻燃等级: UL94-V0



## 产品特征

- 较低的接触电阻
- 具有良好的耐热性和耐寒性
- 三年质保期
- TÜV认证
- 适用于室外恶劣环境:  
如大型地面 / 海上电站
- 防水防尘设计

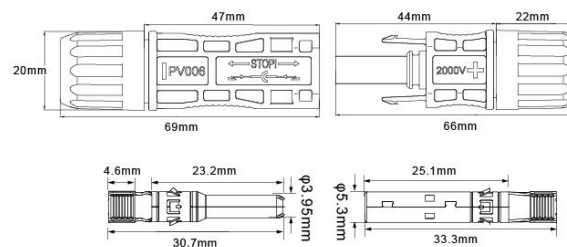

# 四大必选理由

FOUR WILL CHOOSE REASON

## 太阳能光伏发电系统用延长线



### 材质安全可靠

连接器采用 PC EXL9330 为外壳, 镀锡铜为导体

### 安装操作简单

与市面上大部分 MC4 光伏连接器兼容  
使用方便、安装简单

### 品质高寿命长

防尘、防水、阻燃、抗紫外线、耐老化、耐高低温

### 适用范围更广

通常用于太阳能电池板端直流输出  
或扩展与太阳能电池板端输出连接



## 光伏电缆延长线 双头连接器



产品标准 IEC 62852:2014 / CE

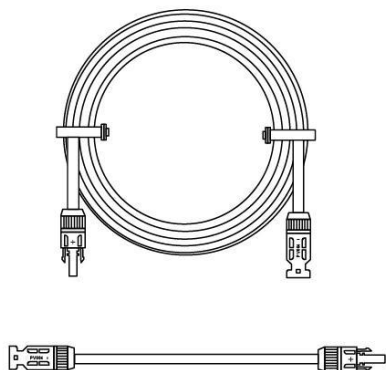

## 产品参数

- 型号: DC-DC
- 额定电压: 1000V/1500V DC
- 额定电流: 30A
- 接触电阻:  $\leq 0.5m\Omega$
- 环境温度:  $-40^{\circ}\text{C} \sim +85^{\circ}\text{C}$
- 接触材料: 镀锡铜
- 绝缘材料: PC EXL9330/XLPO
- 阻燃等级: UL94 V-0
- 电缆规格: 2.5/4/6/10mm<sup>2</sup>
- 电缆长度: 定制

## 光伏电缆延长线 单头连接器

产品标准 IEC 62852:2014 / CE

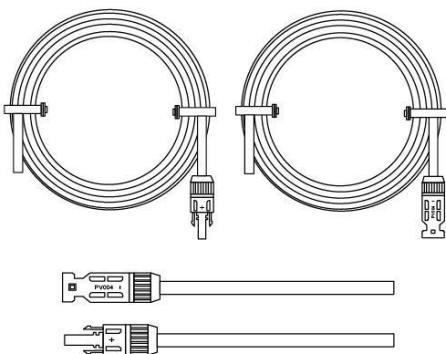

## 产品参数

- 型号: DC-00
- 额定电压: 1000V/1500V DC
- 额定电流: 30A
- 接触电阻:  $\leq 0.5m\Omega$
- 环境温度:  $-40^{\circ}\text{C} \sim +85^{\circ}\text{C}$
- 接触材料: 镀锡铜
- 绝缘材料: PC EXL9330/XLPO
- 阻燃等级: UL94 V-0
- 电缆规格: 2.5/4/6/10mm<sup>2</sup>
- 电缆长度: 定制

## 光伏延长线 定制方案



接头名称	定制图例	接头名称	定制图例
O型铜鼻		移动储能电池连接线	
电瓶铜扣线		双芯MC4接头	
MC4至安德森接头		太阳能路灯	
双并MC4延长线		汽车接线盒	



### 产品特点

耐用的热塑性电源连接器系列，具有确保高性能的冠簧结构接触技术，防水等级IP67，锁扣结构设计。

- 导电性能** · 接触件采用铜合金、导电性能强、耐腐蚀性、耐插拔
- 尼龙外壳** · 产品外壳采用尼龙材质、坚固耐磨、耐老化、不易变形
- 连接可靠** · 公母端锁紧采用按压式锁扣设计，具有锁紧安全牢固、插拔顺畅等优点
- 线束设计** · 线束设计，简介便于连接电路，提高空间利用



### 技术参数

储能直流线束	DC-DC-ESP-25	DC-DC-ESP-35	
配线规格	ESP15Z3Z3-K 1x25mm <sup>2</sup>	ESP15Z3Z3-K 1x35mm <sup>2</sup>	
连接器型号	ESP-150A	ESP-150A/200A	
兼容性	兼容ESS-150A-35连接器	兼容ESS-200A-50连接器	
额定电压	DC1500V	耐压实验	6800V/min
额定电流	150A/200A	阻燃等级	IP67
配线颜色	橙色和黑色	插拔次数	≥100
环境温度范围	-40℃~+125℃	盐雾试验	48H
连接器接触电阻	≤0.5mΩ	使用寿命	25年



### 产品特点

过窗扁线适合室外引线入户，无需打孔，经久耐用。此外，过窗扁线的使用可以避免在安装电缆时需要在墙体或门窗上打孔的麻烦，提供了更加便捷的电缆安装解决方案。

- 镀锡铜制造** · 铜芯采用优质镀锡铜生产、电阻低、导电性好、安全性高
- 优质护套** · PVC绝缘材料 阻燃环保、耐高温、耐磨、耐腐蚀
- 使用寿命长** · 扁平设计柔软易安装、抗拉性好
- 通过性强** · 通过性强，可满足各种狭小空间使用需求



### 技术参数

12AWG			
导体材质	镀锡铜	最小抗拉强度(N/mm <sup>2</sup> )	≥8.0
结构	TS 144/0.15±0.005	最小断裂伸长率(%)	≥125
护套材质	聚氯乙烯(PVC)	燃烧测试理论	垂直燃烧 EN60332-1-2
额定电压(V)	450/750V	使用寿命(年)	25
额定温度(℃)	-20℃~90℃	环保	ROHS2.0
导体电阻(Ω/km,20℃)	≤5.64	长度尺寸	可定制
耐压试验	3.5KV,5min	扁线颜色	可定制
火花机电压(KV)	7		

## 汇流接线盒（光伏汇流套件）薄膜组件系统专用

### 内置光伏防反二极管

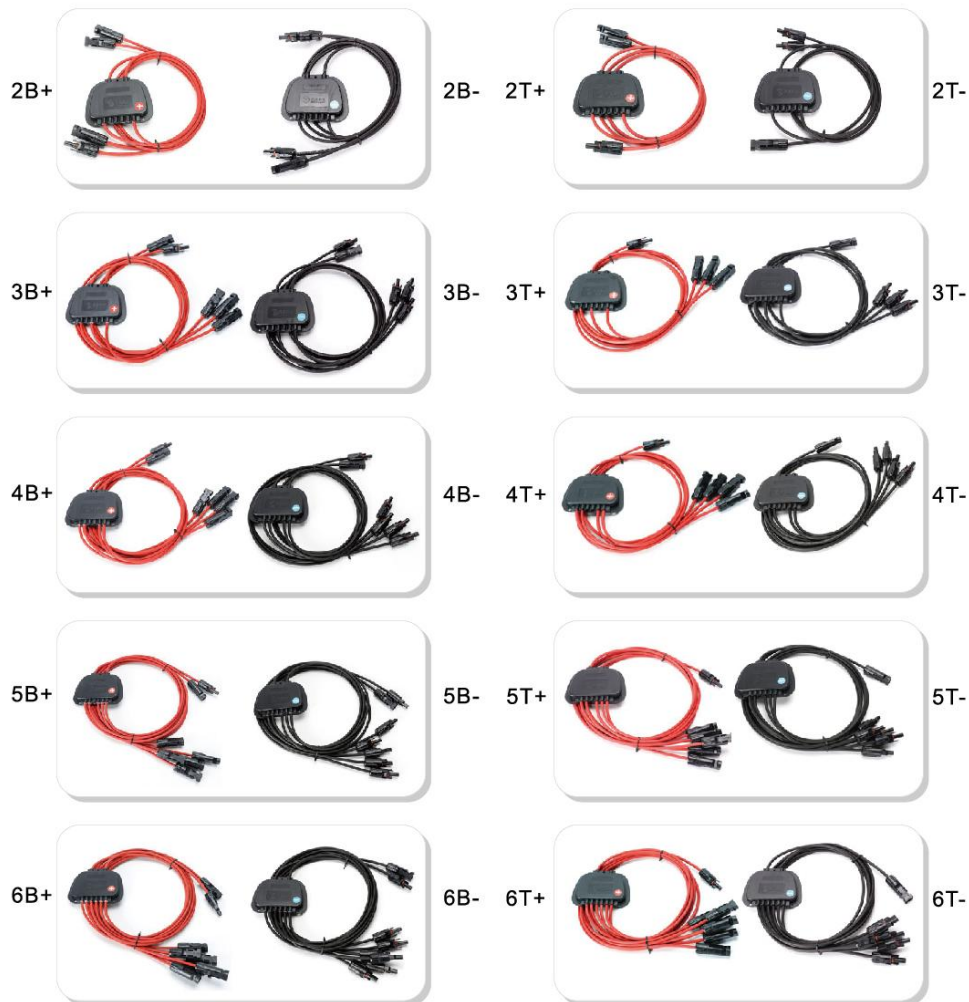

### 产品参数

型号	进线电缆 (2.5mm <sup>2</sup> )	出线电缆 (4mm <sup>2</sup> )
PN-HL-2T	2×1m	1×0.5m
PN-HL-2B	2×1m	2×0.5m
PN-HL-3T	3×1m	1×0.5m
PN-HL-3B	3×1m	2×0.5m
PN-HL-4T	4×1m	1×0.5m
PN-HL-4B	4×1m	2×0.5m
PN-HL-5T	5×1m	1×0.5m
PN-HL-5B	5×1m	2×0.5m
PN-HL-6T	6×1m	1×0.5m
PN-HL-6B	6×1m	2×0.5m

### 技术参数

型号	汇流接线盒
额定电压	1000V DC
每路最大电流	≤6A
总电流	≤20A
防护等级	IP65
工作环境温度范围	-40℃~+90℃
绝缘电阻	≥400mΩ

## 汇流接线盒（光伏汇流套件） 电器结构图（示例）

● 6B+

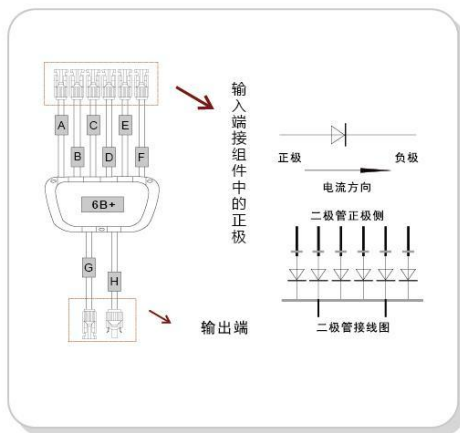

● 6B-

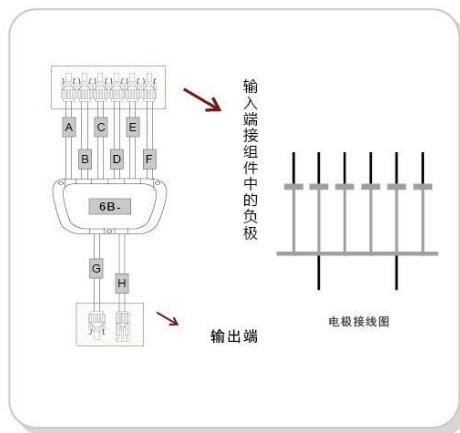

● 6T+

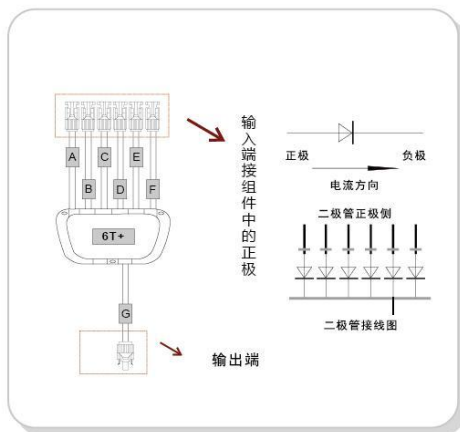

● 6T-

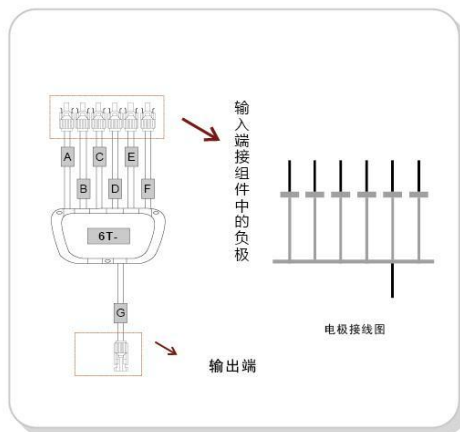

## 汇流接线盒（光伏汇流套件） 使用说明图

下图是将8串膜组件（每串组件由9个组件串接），通过三个汇流套件的汇接，其中组件串的正极和负极分别各使用三个汇流套件，然后送至汇流箱或逆变器

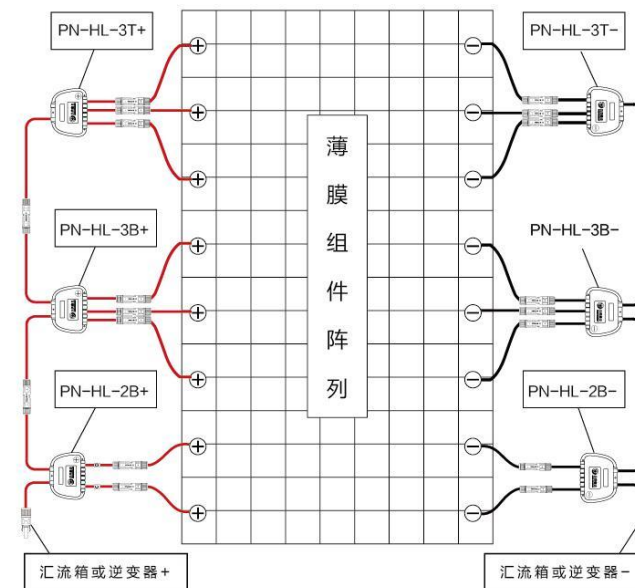

### 技术参数（例如PN-HL-XB (+)）

PN-HL-X X (+/-)

+: 用于汇流套件的正极连接，有防反二极管。  
-: 用于汇流套件的负极连接，无防反二极管。

出线用量; T: 单出线; B: 双出线

进线数量: 2-6, 表示进线的路数

产品代号: 汇流套件

公司代号: 品恩泰克

VDE

CE RoHS

产品认证 VDE H07RN-F 3×1.0mm<sup>2</sup>~3×2.5mm<sup>2</sup>

## 产品特点

阳台光伏系统就是一种将太阳能转化为电能智能装置，其主要目的在于通过光伏电池板将阳光转化为电力供应家庭使用，达到节约能源，减少能源浪费的目的。具有节省成本，安装方便，即插即用的作用。

## 光伏交流连接器



## 产品参数

型号: BC01  
 额定电压: 250V AC  
 额定电流: 16A  
 接触电阻: ≤0.5mΩ  
 环境温度: -40℃~+60℃  
 接触材料: 无氧铜  
 绝缘材料: PC/PPO  
 电缆规格: 3x1.0/1.5/2.5mm<sup>2</sup>  
 电缆长度: 可定制  
 防护等级: IP 68



## 产品参数

型号: LY  
 额定电压: 250V AC  
 额定电流: 16A  
 接触电阻: ≤0.5mΩ  
 环境温度: -40℃~+60℃  
 接触材料: 无氧铜  
 适用线规: 3x1.5/2.5mm<sup>2</sup>  
 电缆长度: 可定制  
 防护等级: IP 68

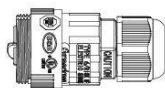

## 产品参数

型号: EP030-2224-00  
 额定电压: 250V AC  
 额定电流: 16A  
 接触电阻: ≤10mΩ  
 环境温度: -40℃~+60℃  
 接触材料: 无氧铜  
 绝缘材料: PA66  
 适用线规: 3x1.0/1.5/2.5mm<sup>2</sup>  
 电缆长度: 可定制  
 防护等级: IP 68



阳台系统图(组件+微型逆变器+微型逆变器线束)

## 电缆结构表

导线标称截面 (mm <sup>2</sup> )	导体结构 ( $\phi$ n/mm $\pm$ 0.015)	护套厚度 (mm)	护套厚度 ( $\geq$ mm)	成品外径 ( $\phi$ mm $\pm$ 0.2)
3G 1.0	32x0.2	0.8	1.4	7.3
3G 1.5	48x0.2	0.8	1.6	10.3
3G 2.5	50x0.25	0.9	1.8	11.2

CE RoHS

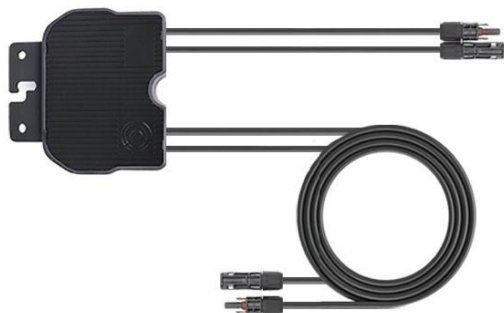

### 产品特点

安全 · 降低光伏组件使用寿命内的性能失配。  
· 25年使用寿命，与光伏组件相同。  
便捷 · 卡扣式设计，紧固可靠，易于拆装维护。

高效 · 可适配多种组件。  
· 适应复杂多变的安装场景。  
· 发电量增加5-25%。

### 技术参数

#### YH005-600W

最大系统电压	1500V	输入电缆长度	500mm
最大输入功率	600W	输出电缆长度	1000mm
输入工作电压	7-60V	连接器型号	PV005
最大输入电流	16A	终端兼容性	兼容MC4连接器
最大输出电流	42V	防护等级	IP65/IP68
过载保护条件	18A or 150°C	环境温度范围	-40°C→85°C
尺寸	103*105*21mm	环境湿度范围	0-100%RH
重量	0.5kg	峰值效率	99.5%
配线规格	1x4mm <sup>2</sup>	使用寿命	25年

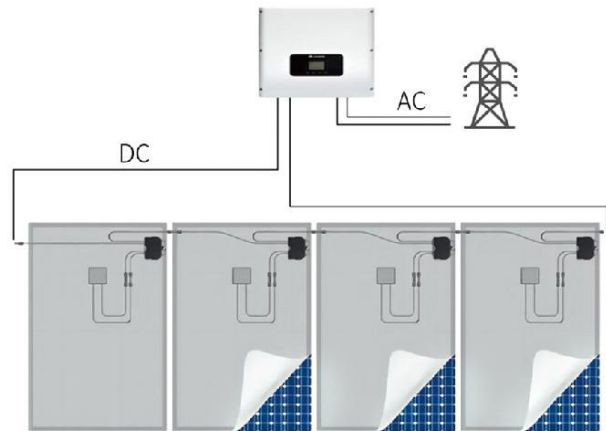

### 产品特点

由于串联在同一组串的组件的工作电流需保持一致，受失配影响的组件工作点会随电流减小而发生偏移，从而导致整条组串的输出功率降低，即光伏组件发电存在明显的木桶效应。  
通过采用优化器解决方案，可以独立追踪每一块组件的最大功率点，可将发电量提高5%-30%，实现整个组串发电量最优，确保每个组件在最佳工作状态下运行，并跟踪组串的最大电流。

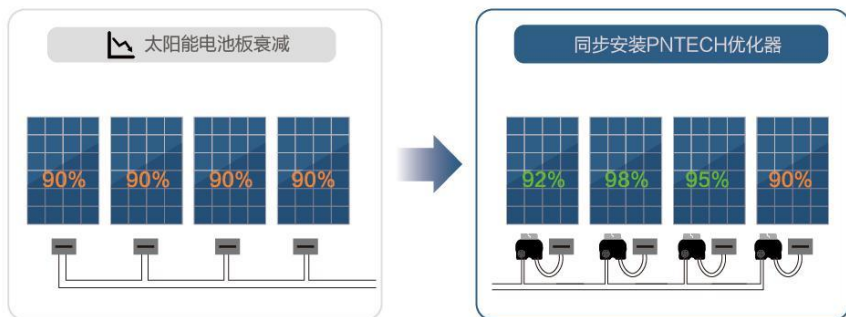

CE RoHS

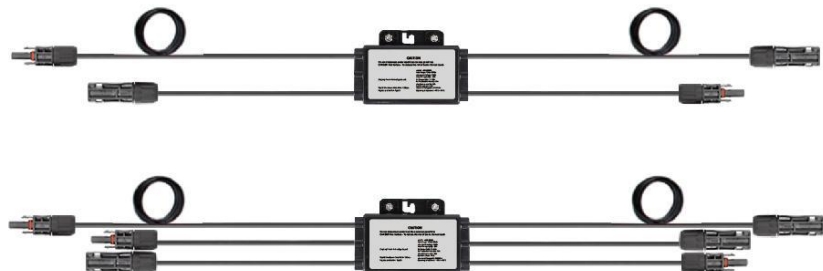

型号	GS-RSD-80-20S	GS-RSD-80-20D	GS-RSD-80-25S	GS-RSD-80-25D
电气参数				
输入通道数	单通道	双通道	单通道	双通道
输出通道数	单通道			
输入电压	12-80V(单通道)			
输出电压	12-80V(单通道) / 12-160V(双通道)			
最大输出电流	20A		25A	
最大短路电流	25A		30A	
最高系统电压	1000V (1500V可选)			
通信方式	PLC (SunSpec协议)			
关断输出电压	1V @ 10mA			
静态功耗	200 mW			
机械参数				
输入连接器	MC4 或 MC4兼容			
输入电缆长度	0.5 m			
输出连接器	MC4 或 MC4兼容			
输出电缆长度	1.2m/2.4m (支持定制)			
尺寸 (不含线缆)	120 x 77 x 17mm (宽*高*厚)			
环境参数				
操作温度	-40° C to +85° C			
防护等级	IP68 / NEMA6P			
认证				
安全认证*	UL1741, CSA C22.2 No. 330-17, IEC/EN 62109-1			
电磁兼容	FCC Part15 Class B, ANSI C63.4, IEC/EN 61000-6-1/-2/-3/-4			
SUNSPEC & UL	YES			

## 产品特点

快速关断器是光伏发电系统中组件快速关断解决方案中的核心设备，该设备与光伏组件连接，实现组件级的快速关断功能，以实现光伏发电系统安全、可靠、稳定运行的目的。

### 快速关断

- 组件级快速关断，确保消防与运维安全

### 更高效率

- 超低功耗，工作电压范围宽

### 主动安全

- 1V关断电压，多种关断方式，防患于未然

### 便捷安装

- 兼容螺栓与卡扣式固定，即插即用

### PLC通讯

- 符合SunSpec RSD要求

### 高度可靠

- IP68防尘防水等级

## 连接线缆

使用一拖一关断器产品的光伏系统，如下图所示，将光伏组件的输出端子连接到关断器的输入端子，将关断器的输出端接入组串回路。

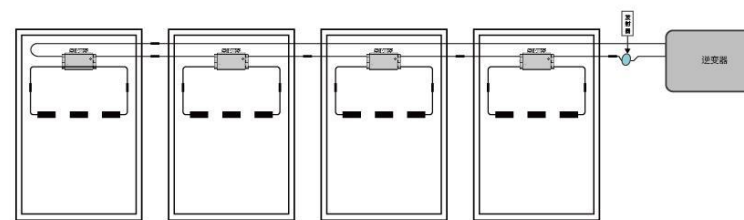

使用一拖二关断器产品的光伏系统，如下图所示，将相邻的两个光伏组件的输出端子分别连接到一拖二关断器的PV1&PV2两组输入端子，然后将关断器的输出端接入组串回路。

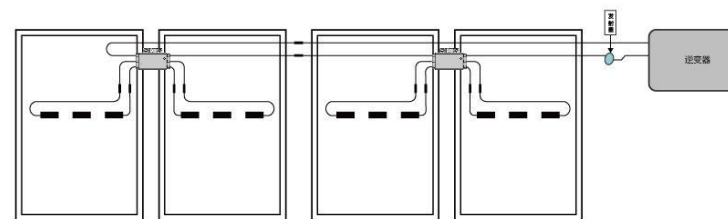

# 太阳能光伏专业安装工具套装

C4K-L



压线钳(A-2546B) 剪剥一体钳(CR-V)  
剥线钳(HS-700M) 尖嘴钳(P-TPY)  
螺丝刀(MK-311) 连接器扳手(BS-X-01)

C4K-S



压线钳(LY-2546B) 剪剥一体钳(CR-V)  
剥线钳(HS-700M) 连接器扳手(BS-X-01)

C4K-C



压线钳(A-2546B) 切线钳(CR-V)  
剥线钳(HS-700M) 连接器扳手(BS-1-02)

C4K-D



压线钳(LY-2546B) 切线钳(CR-V)  
剥线钳(HS-700M) 连接器扳手(BS-1-02)



## 压接演示





▶ 品恩泰克厂房项目



▶ 河北承德地面电站扶贫项目



▶ 宁波申洲纺织厂房屋顶项目



▶ 宁波象山5.7MWp项目



▶ 绍兴2MWp水面电站



▶ 青海省海南州项目



▶ 德国亚琛700MW风光互补项目



▶ 中国超算中心的项目



▶ 菲律宾风光互补项目



▶ 青海省海南州特高压外送基地电源配置项目



▶ 舟山13MW碲化镉项目



▶ 法国户用项目



▶ 西班牙户用项目

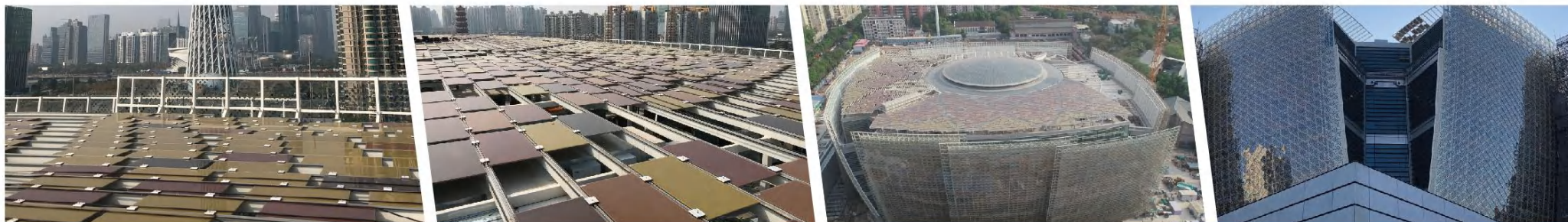

▶ 广州美术馆碲化镉BIPV项目



▶ 黑龙江200MWp地面站项目



▶ 绍兴袍江工业区项目



▶ 杭州湾上汽大众工厂光伏项目



▶ 天一广场绿色低碳停车楼

▶ 国能浙江舟山发电项目4.86MWP分布式光伏项目

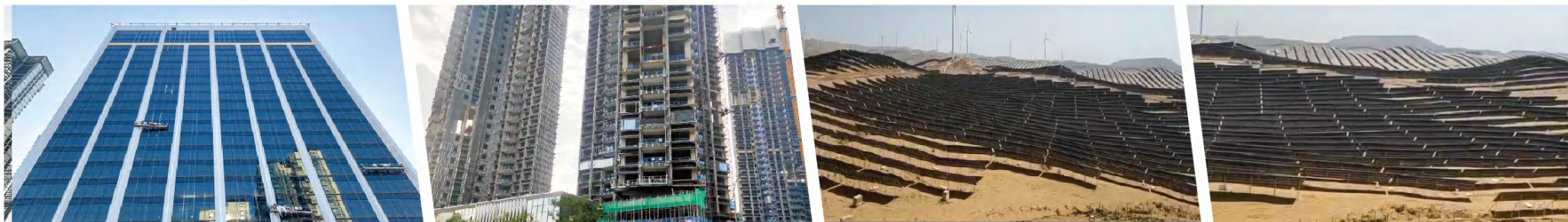

▶ 华为数字能源低碳工程-安托山总部大厦

▶ 宁夏项目



▶ 江苏沐宁与华为合作项目-1000kWp光伏并网电站

▶ 宁波东大分布式项目电站



▶ 河北衡水认养一头牛乳业3.2MW项目

▶ 浙江鑫源0.63MWp分布式光伏发电项目



▶ 德国慕尼黑精密制造企业5MW项目

▶ 宁波舜田良源分布式项目电站



# 诚信经营 品质担当

把品质带回家  
给光伏添“光”彩

BRING QUALITY HOME  
ADD SUNSHINE TO PHOTOVOLTAIC

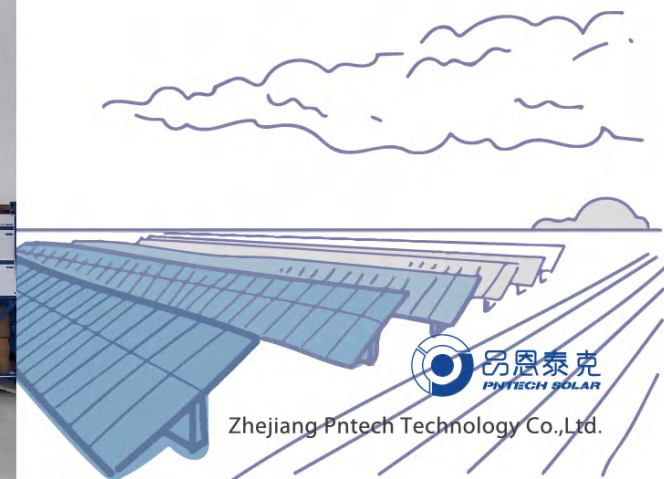

Zhejiang Pntech Technology Co., Ltd.